

BLINDOTUBO® 920/400

SISTEMA
QUALITÀ
ISO 9001

SISTEMA
AMBIENTALE
ISO 14001

- Sistema di aspirazione gas di scarico per veicoli in sosta
- Alta efficienza di aspirazione - carrello e canalina dal design innovativo
- Il carrello si sposta manualmente con facilità - peso contenuto e ruote con cuscinetti a sfera

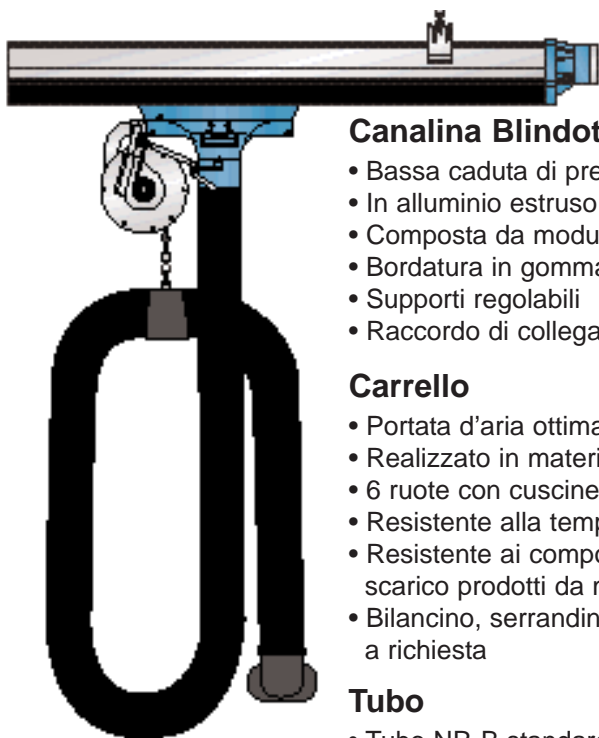

Canalina Blindotubo® 920

- Bassa caduta di pressione
- In alluminio estruso, indurito
- Composta da moduli L=5m e/o 2.5m
- Bordatura in gomma a basso attrito
- Supporti regolabili
- Raccordo di collegamento alla canalina incluso

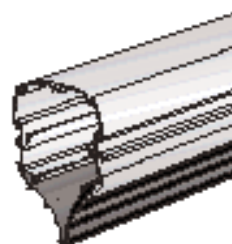

Carrello

- Portata d'aria ottimale
- Realizzato in materiale composito leggero
- 6 ruote con cuscinetti a sfera
- Resistente alla temperatura di +150°C in continuo
- Resistente ai componenti chimici presenti nei gas di scarico prodotti da motori a gasolio e benzina
- Bilancino, serrandina e supporto per bocca di aspirazione a richiesta

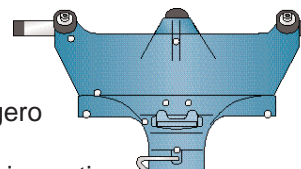

Tubo

- Tubo NR-B standard o NR-CP antischiacciamento
- Resistenti alla temperatura di +150°C
- Lunghezza 5m o 7,5 m - Ø100 mm.

Esempio di montaggio

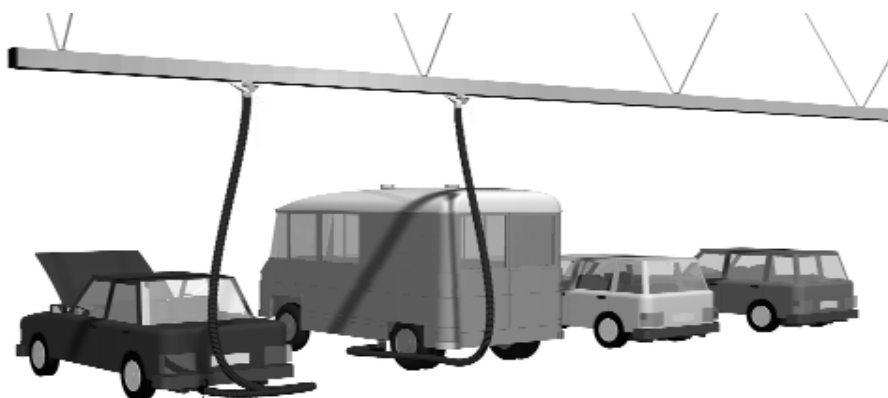

Facile e veloce da montare

Montaggio della canalina Blindotubo®, in breve:

- Fissare le staffe di supporto ad appositi sostegni.
- Sollevare le sezioni di canalina Blindotubo® e fissarle alle apposite staffe di supporto.
- Assemblare le sezioni di canalina Blindotubo® sul pavimento, incluso la bordatura in gomma di facile applicazione.
- Allineare orizzontalmente la canalina Blindotubo®, agendo sulle aste filettate (incluse).

KOMSA - LINEA 3
Sistemi di aspirazione gas di scarico



No. 981214101

Accessori

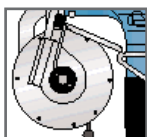

Bilancino

- Solleva il tubo.
- Aumenta la durata del tubo.
- Comanda la serranda (se inclusa).

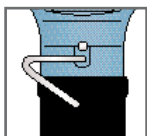

Serranda

- Chiude il flusso dell'aria quando il sistema non è in uso.
- Funzionamento automatico tramite bilancino o bocca di aspirazione.

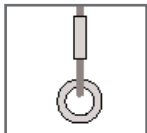

Supporto per bocca

- Per mantenere sollevata la bocca di aspirazione quando non in uso .



Bocca di aspirazione

- Disponibili diversi modelli di bocca (vd. catalogo dedicato), da scegliere in base al tipo di applicazione.



Elettroventilatore

- Disponibili diversi modelli, da scegliere in base alle caratteristiche dell'impianto.

Raccordo elettroventilatore

Raccordo superiore o laterale

Da scegliere in base a:

- Lunghezza della canalina Blindotubo®
- Numero dei gruppi di aspirazione

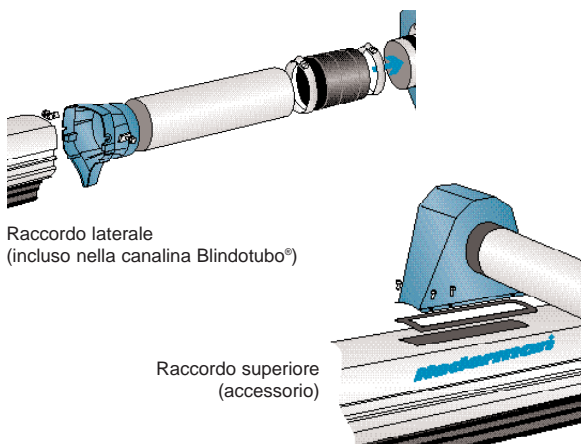

Raccordo laterale
(incluso nella canalina Blindotubo®)

Raccordo superiore
(accessorio)

N.B. L'elettroventilatore dovrebbe essere posizionato all'esterno, per creare la depressione necessaria in tutte le canalizzazioni interne.

Articoli

Canalina Blindotubo® 920

Disponibile in 16 lunghezze, da 2.5 m a 50 m , completa di staffe di supporto.

916020	2.5 m	916820	22.5 m
916120	5 m	916920	25 m
916220	7.5 m	917020	27.5 m
916320	10 m	917120	30 m
916420	12.5 m	917220	35 m
916520	15 m	917320	40 m
916620	17.5 m	917420	45 m
916720	20 m	917520	50 m

Attacco a "T"

374246 In lamiera, per raccordo elettroventilatore sopra al Blindotubo®. Attacco Ø200 mm.

Rumorosità: il prodotto, ad esclusione dell'elettroventilatore, non genera alcun suono.

Riciclabilità: 100 % (senza tubo)

Consumo : il prodotto, ad esclusione dell'elettroventilatore, non consuma energia.



Questo prodotto è stato progettato per rispondere alle direttive CE ed è contrassegnato in conformità.

Gruppo di aspirazione Blindotubo® 920/400

- 915620 Gruppo di aspirazione con carrello, tubo NR-B Ø100 L=5m, reggitubo, bilancino e serranda.
- 915520 Gruppo di aspirazione con carrello, tubo NR-CP Ø100 L=5m, reggitubo, bilancino e serranda.
- 915420 Gruppo di aspirazione con carrello, tubo NR-B Ø100 L=5m, supporto per bocca di aspirazione.
- 915320 Gruppo di aspirazione con carrello, tubo NR-CP Ø100 L=5m, supporto per bocca di aspirazione.
- 915220 Gruppo di aspirazione con carrello, tubo NR-CP Ø100 L=5m, serranda e supporto per bocca di aspirazione.
- 915120 Gruppo di aspirazione con carrello, tubo NR-B Ø100 L=7,5m, supporto per bocca di aspirazione.
- 915020 Gruppo di aspirazione con carrello, tubo NR-B Ø100 L=7,5m, reggitubo, bilancino e serranda.

Accessori

- 373752 Serranda
- 373753 Supporto per bocca (in mancanza del bilancino)
- 373759 Bilancino

KOMSA

KOMSA ITALIA s.r.l. - Via A. Moro, 18 - 40068 S. LAZZARO DI SAVENA (BO)

Tel. +39.051.625.55.33 +39. 051.625.60.61 Fax +39.051.625.51.88

Internet: www.komsa.it E-mail: info@komsa.it